

CROOZER

Bedienungsanleitung Owner's Manual Gebruikshandleiding

Babysitz / Infant Sling / Babyzitting Croozer Kid for 1 / Kid for 2

Originalbedienungsanleitung – für spätere Verwendung aufbewahren
Original Manual – keep in a safe place for future reference
Originele handleiding – Goed opbergen

Stand / Date of issue / Versie: 10-2009

de

Alle Rechte an dieser Anleitung verbleiben bei der „Zwei plus zwei“ Marketing GmbH.

Texte, Angaben und Abbildungen dieser Anleitung dürfen nicht vervielfältigt, verbreitet oder zu Zwecken des Wettbewerbs unbefugt verwertet oder anderen mitgeteilt werden.

Diese Anleitung wurde mit großer Sorgfalt erstellt. Sollten Sie dennoch Fehler feststellen, wären wir Ihnen für einen entsprechenden Hinweis dankbar.

nl

Alle rechten m.b.t. deze handleiding zijn voorbehouden aan „Zwei plus zwei“ Marketing GmbH.

Er mogen geen teksten, gegevens of afbeeldingen van deze handleiding verveelvoudigd, gedistribueerd of, zonder toestemming voor commerciële doeleinden gebruikt of aan derden doorgegeven worden.

Deze handleiding werd zorgvuldig samengesteld. Als u toch fouten ontdekt, dan stellen wij het zeer op prijs als u ons daarover informeert.

en

„Zwei plus zwei“ Marketing GmbH retains all rights to this Owner's Manual.

No texts, details or illustrations from this Manual may be reproduced or distributed, or become the subject of unauthorised use for commercial purposes, nor may they be made available to others.

Great care has been taken in compiling this Manual. Nevertheless, should you discover any errors, we would be grateful if you could bring them to our attention.



1. Leistungsmerkmale

Der Babysitz ist geeignet für

- den Einbau in die Modelle Croozer Kid for 1 und Kid for 2 ab Modelljahr 2010,
- den Transport von einem Baby im Alter zwischen einem und zehn Monaten,
- den Transport von einem Baby bis 75 cm Körpergröße und max. 10 kg Körpergewicht.

2. Verwendungszweck

Bestimmungsgemäße Verwendung

Der Babysitz ist dazu bestimmt, ein Baby in den oben angegebenen Leistungsbereichen im privaten Bereich im Fahrradanhänger Croozer Kid for 1 oder Croozer Kid for 2 zu transportieren.

Im Croozer Kid for 1 darf nur ein Babysitz montiert werden. Im Croozer Kid for 2 kann ein Baby im Babysitz und ein weiteres Kind auf dem zweiten Sitz mitgenommen oder wahlweise ein zweiter Sitz für ein weiteres Baby eingebaut werden. Zur bestimmungsgemäßen Verwendung gehört auch das Beachten dieser Bedienungsanleitung sowie der Bedienungsanleitung des Anhängers. (Zur besseren Veranschaulichung des Einbaus des Babysitzes wurde die Stoffhaut entfernt.)

Nicht bestimmungsgemäße Verwendung

Jede darüber hinausgehende Verwendung gilt als nicht bestimmungsgemäß.

Nicht bestimmungsgemäße Verwendung ist vor allem der Transport von Personen zusammen mit Tieren, die Benutzung des Anhängers auf nicht befestigten Wegen, die gewerbliche Nutzung, Überladung, zu hohe Geschwindigkeit und nicht ordnungsgemäße Beseitigung von Mängeln.

Für Schäden aus nicht bestimmungsgemäßer Verwendung haftet der Hersteller nicht; das Risiko trägt der Benutzer.

3. Allgemeine Sicherheitshinweise

- Vor der Montage des Babysitzes lesen Sie bitte diese Montageanleitung.
- Wenn Sie sich nach Lesen der Montageanleitung nicht sicher genug fühlen, den Babysitz korrekt montieren zu können, fragen Sie bitte Ihren Fachhändler.
- Benutzen Sie den Babysitz nicht, wenn Ihr Kind die vorgesehene Größe bzw. das Gewicht überschreitet, oder wenn, aus welchen Gründen auch immer, Ihr Kind sich in dem Babysitz nicht wohlfühlt, oder der Babysitz nicht für Ihr Kind passt.
- Überprüfen Sie, ob der Babysitz korrekt am Rahmen und Sitz Ihres Fahrzeuges befestigt ist. Eine unzureichende oder falsche Befestigung kann im Falle eines Unfalles zu schweren Verletzungen bis hin zum Tode Ihres Babys führen. Beachten Sie alle Anweisungen zur korrekten Befestigung des Babysitzes in der Bedienungsanleitung. Vergewissern Sie sich insbesondere über eine korrekte Befestigung des Babysitzes, nachdem Sie den Anhänger zusammen- und wieder aufgefaltet haben.
- Überprüfen Sie, ob die Schultergurte des Fahrzeuges korrekt durch die Gurtschlitze des Babysitzes geführt sind, bequem über den Schultern des Babys liegen und ob sich der Schrittgurt zwischen den Beinen des Babys befindet. Nicht richtig angelegte Sitzgurte können im Falle eines Unfalles zu schweren Verletzungen bis hin zum Tode Ihres Babys führen.

- Hinweis: Aufgrund unterschiedlicher gesetzlicher Bestimmungen außerhalb Deutschlands, Österreichs und der Schweiz ist der Transport von Kindern unter 12 Monaten in einigen Ländern (z.B. Kanada) nicht gestattet, wenn das Fahrzeug als Fahrradanhänger genutzt wird. Bitte informieren Sie sich im Zweifelsfall über die jeweils gültigen gesetzlichen Bestimmungen des Landes, in dem Sie den Anhänger mit Babysitz nutzen wollen.

4. Pflegehinweise

Bitte informieren Sie sich anhand der am Babysitz angebrachten Pflegehinweise über die Waschbarkeit.

5. Falten des Croozer Kid-Fahrzeugs

Sie können Ihren Croozer Kid zusammenfallen ohne den Babysitz herausnehmen zu müssen!

1. Performance characteristics

The infant sling is suitable for

- Fitting to a Croozer Kid for 1 and Kid for 2 from the 2010 model onwards
- Carrying a baby aged between one and ten months old
- Carrying a baby measuring up to 75 cm and weighing a maximum of 10 kg.

2. Intended Use

Use as intended

The infant sling is intended for use, within the performance ranges specified above, for the private carriage of a baby in the Croozer Kid for 1 or Croozer Kid for 2 Bicycle Trailer. Only one infant sling may be fitted in the Croozer Kid for 1. In the Croozer Kid for 2 a baby can be carried in the infant sling as well as another child on the second seat, or a second infant sling may be fitted for another baby, as preferred. Use as intended also involves adhering to the instructions in this Owner's Manual as well as those in the Owner's Manual of the Carrier. (In order to aid understanding we have removed the outer body of the trailer.)

Use not as intended

Any use that goes beyond the above is not as intended. Use not as intended is primarily the conveying of people together with animals, use of this Carrier on off-road terrain, use for commercial purposes, overloading, excessive speed and improper rectification of defects. The manufacturer is not liable for damages arising from use that is not as intended – this is at the risk of the user.

3. General Safety Instructions

- Before fitting the infant sling please read these fitting instructions.
- If after reading the fitting instructions you do not feel confident enough to fit the infant sling correctly, please consult your specialist dealer.
- Do not use the infant sling if your child is larger than the specified size or weight, or if, for whatever reason, your child does not feel happy in the infant sling, or the infant sling is not right for your child.
- Check that the infant sling is correctly attached both to the frame and the seat of your Carrier. In the event of an accident, a seat that is inadequately or incorrectly attached may result in serious or even fatal injuries to your baby. For proper attachment of the infant sling ensure that all the instructions in the Owner's Manual are followed exactly. In particular, make sure the infant sling is correctly attached if you have folded the Carrier and then opened it out again.
- Check that the shoulder harness of the Carrier is correctly threaded through the belt slots of the infant sling. It should lie snugly over the baby's shoulders, and the crotch belt should be positioned between the legs of the baby. In the event of an accident, harnesses that are incorrectly fastened may result in serious or even fatal injuries to your baby.
- Note: Due to differences in legal requirements outside Germany, Austria and Switzerland, in some countries (e.g., Canada) carrying children under the age of 12 months in a Carrier used as a Bicycle Trailer is illegal. If in doubt, please check the relevant law of the country in which you intend to use the Carrier with a infant sling.

4. Care of the Infant Sling

For information on washing tolerance of the infant sling, please see the instructions on care that are attached to it.

5. Folding the Croozer Kid Carrier

You can fold your Croozer Kid without having to remove the infant sling!



1. Prestatiekenmerken

De babyzitting is geschikt voor het volgende:

- installatie in de Croozer Kid for 1 en Croozer Kid for 2 vanaf modeljaar 2010,
- vervoer van een baby tussen één en tien maanden oud,
- vervoer van een baby tot 75 cm lang en tot 10 kg zwaar.

2. Gebruiksdoel

Gebruik volgens het beoogde doel

De babyzitting is bedoeld om een baby binnen de hierboven aangegeven limieten te vervoeren door de zitting te installeren in een Croozer Kid for 1 of Croozer Kid for 2. In de Croozer Kid for 1 mag slechts één babyzitting worden geïnstalleerd. In de Croozer Kid for 2 kan een baby in de babyzitting en nog een kind op de tweede stoel meegenomen worden.

Het is ook mogelijk om een tweede babyzitting voor een tweede baby te installeren. Bij het gebruik volgens het beoogde doel hoort ook het in acht nemen van deze gebruiksaanwijzing en de handleiding van de aanhanger. (Om de inbouw van de babyzitting beter zichtbaar te maken is de buitenbekleding verwijderd.)

Gebruik dat niet aan het beoogde doel voldoet

Elk gebruik dat verder gaat dan hierboven beschreven, voldoet niet aan het beoogde doel.

Gebruik dat niet aan het beoogde doel voldoet, is met name het vervoer van personen samen met dieren, het gebruik van deze aanhanger op ongeplaveide wegen, commercieel gebruik, overbelasting, te hoge snelheid en de onjuiste rectificatie van defecten.

De fabrikant is niet verantwoordelijk voor schade die is ontstaan door gebruik dat niet overeenkomt met het beoogde doel – dit is voor risico van de gebruiker.

3. Algemene veiligheidsinformatie

- Lees vóór de installatie van de babyzitting deze gebruiksaanwijzing goed door.
- Als u na het lezen van de instructies nog twijfelt of u de babyzitting juist kunt installeren, roep dan de hulp van een vakhandelaar in.
- Gebruik de babyzitting niet als uw kind de aanbevolen lengte en het aanbevolen gewicht overschrijdt, of wanneer, om wat voor reden dan ook, uw kind zich in de babyzitting ongelukkig voelt, of de babyzitting niet geschikt is voor uw kind.
- Controleer of de babyzitting juist aan het frame en het zitgedeelte van het voertuig bevestigd is. Een ontoereikende of onjuiste bevestiging kan bij een ongeluk ernstig of fataal letsel aan uw baby toebrengen. Let erop dat alle instructies voor de juiste bevestiging van de babyzitting worden opgevolgd. Controleer vooral of de babyzitting juist is bevestigd nadat u de aanhanger opgevouwen en weer uitgevouwen hebt.
- Controleer of de schouderriemen van het voertuig op juiste wijze door de riemsleuven van de babyzitting geleid zijn, of ze comfortabel over de schouders van de baby liggen en of de kruisgordel zich tussen de benen van de baby bevindt. Onjuist gespte veiligheidsgordels kunnen bij een ongeluk ernstig of fataal letsel aan uw baby toebrengen.
- Opmerking: Vanwege verschillende wettelijke regelingen buiten Duitsland, Oostenrijk en Zwitserland, is het in sommige landen (bijv. Canada) niet toegestaan om kinderen die jonger zijn dan 12 maanden in een aanhanger te vervoeren. Bij twijfel moet u de wettelijke regels raadplegen van het land waarin u de aanhanger met babyzitting wilt gebruiken.

4. Verzorging

Lees de wasvoorschriften die aan de babyzitting zijn bevestigd.

5. De Croozer Kid opvouwen

U kunt de Croozer Kid opvouwen zonder dat u de babyzitting eruit hoeft te halen!



1.

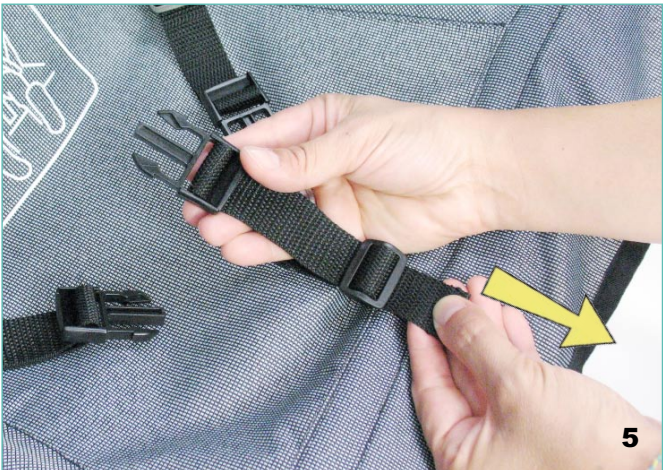
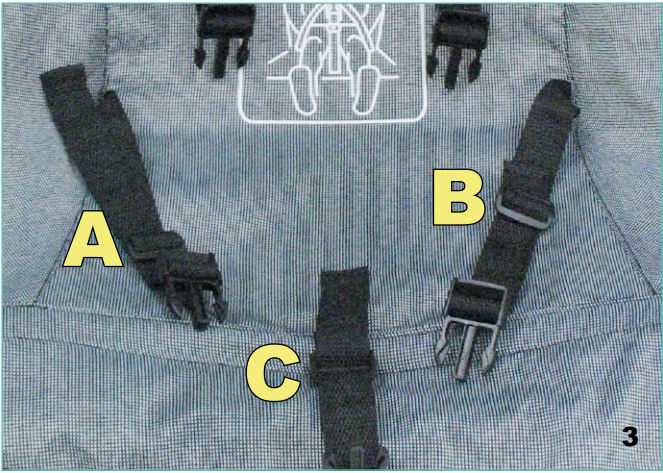

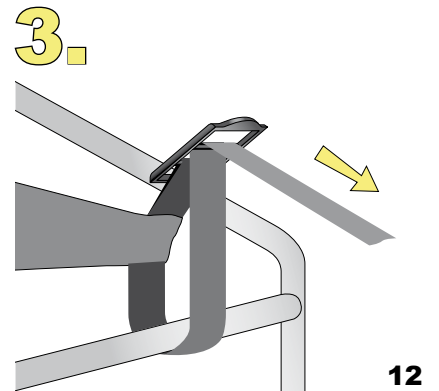
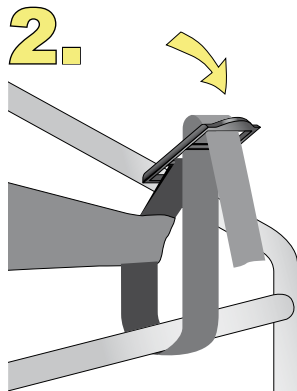
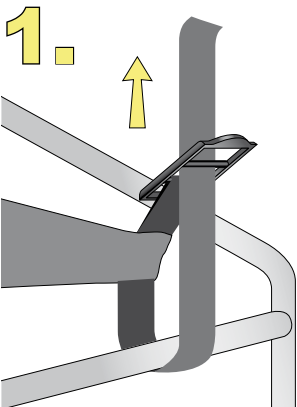
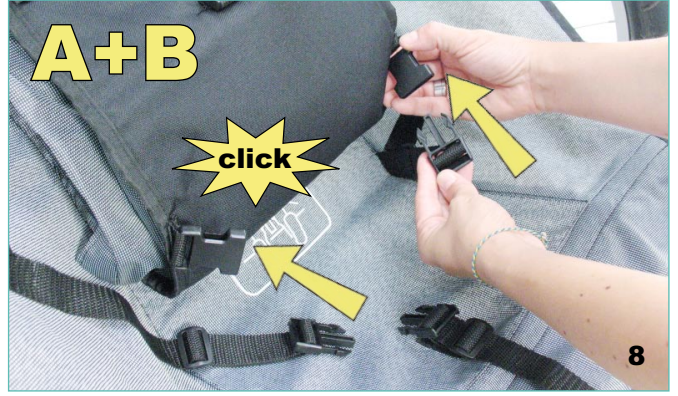

12

2.

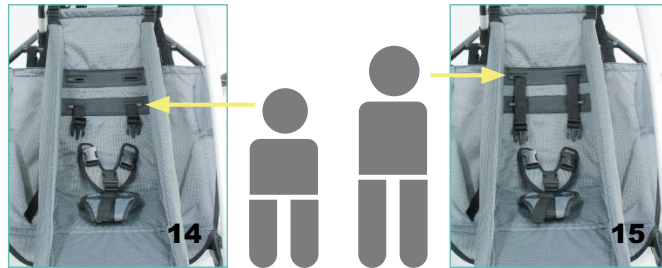

Kid for 1



Kid for 2

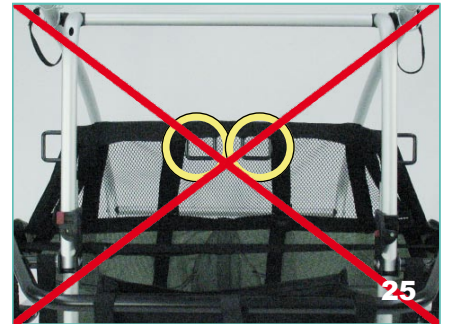
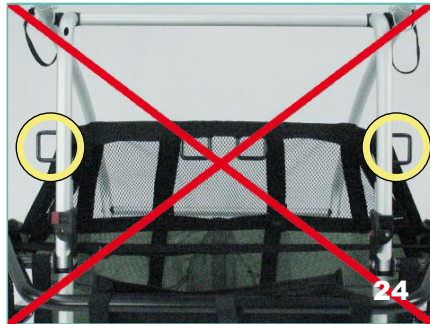
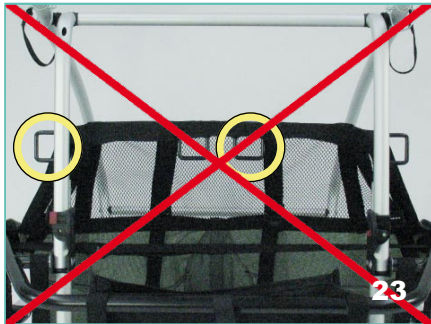
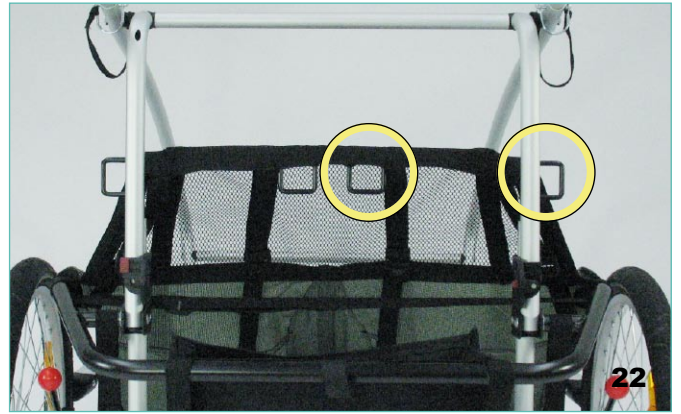
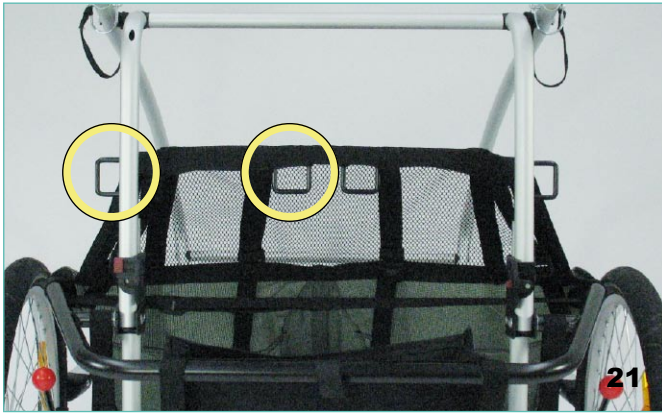

Kid for 1 & 2



